

B

B1 SAFETY ON

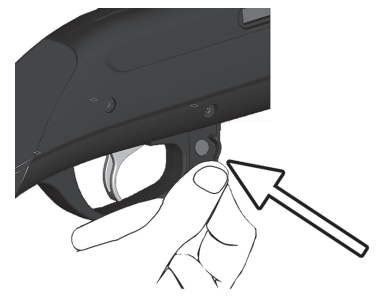

B2 SAFETY OFF



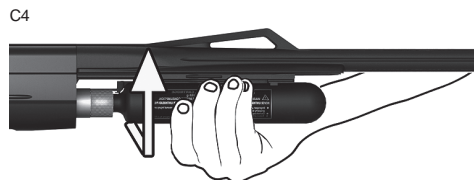
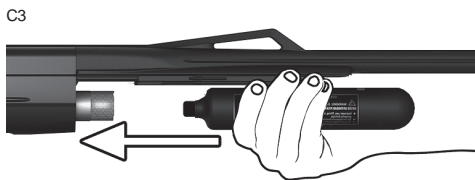
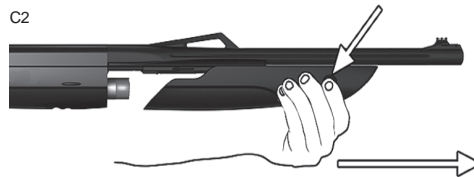

D

D1

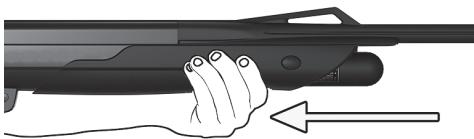

D2



D3

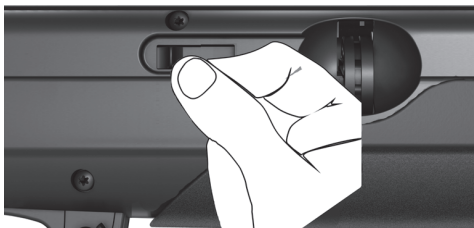

D4

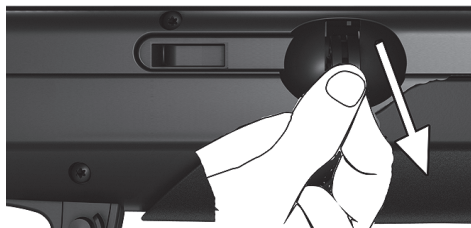

D5

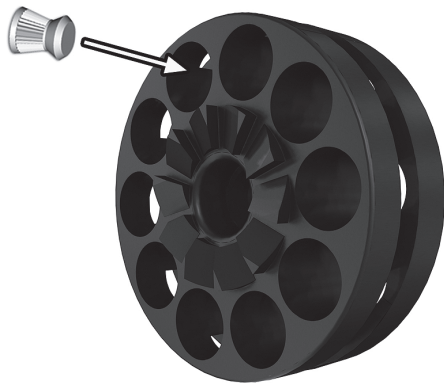

D6

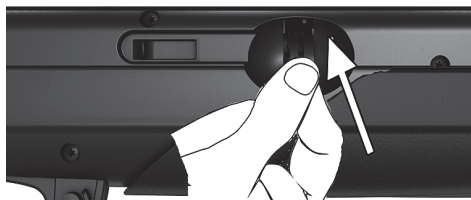

D7

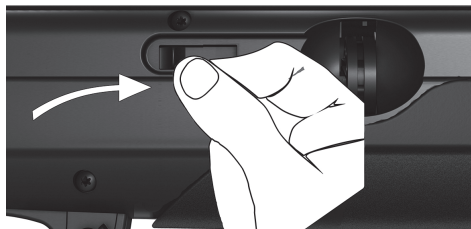

D
D8



D9

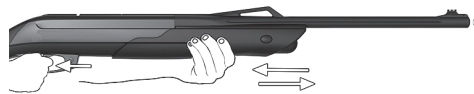

E
E1

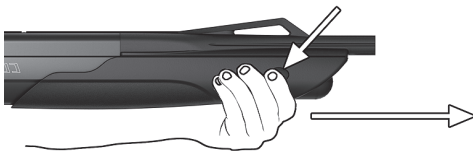

E2

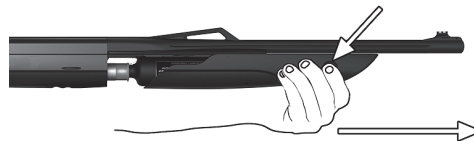

E3

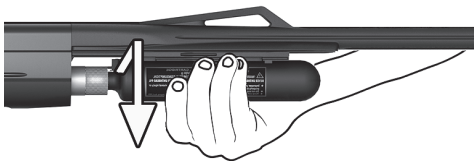

E4

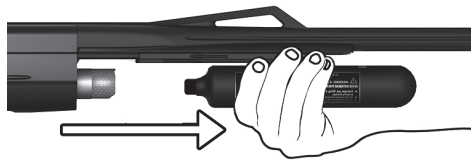

F

F1

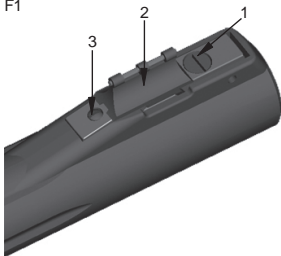

F2

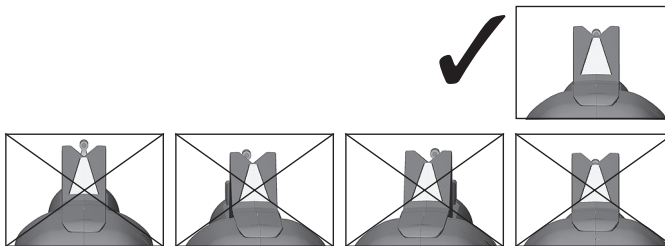



G
G1



G2



G3



1. AIR RIFLE DESCRIPTION (see Fig. A)

- | | | | | | |
|------------|--------------------|----------------------------|-----------------------------|---|-----------------|
| 1. Stock | 3. Safety switch | 5. Rail mount | 7. Forearm grip | 9. Extraction button
or forearm grip | 10. Rear sight |
| 2. Trigger | 4. Rotary Magazine | 6. Magazine for 10 pellets | 8. CO ₂ Cylinder | | 11. Front sight |

2. SAFETY RULES

Every time you use a CO₂ air rifle, please verify the safety is «ON» and there is no ammunition in the muzzle.

1. ALWAYS USE EYE PROTECTION.
2. ALWAYS USE HEARING PROTECTION.
3. **WARNING:** The CO₂ air rifles are not toys. They must always be used under the supervision of an adult. Safety is a continuous state of mind. THE UNSUPERVISED USE OF AIR RIFLES IS NOT RECOMMENDED FOR PERSONS UNDER 18 YEARS OF AGE.
4. Think first, fire second.
5. Always point the air rifle in a safe direction. **NEVER POINT THE AIR RIFLE AT PEOPLE OR ANIMALS, EVEN IF IT IS NOT LOADED.**
6. Always keep your fingers away from the trigger during cocking and handling. Keep your finger away from the trigger until you are ready to fire.
7. Always be certain of what is behind your target. Make sure your target does not conceal a person or some object which could be harmed by the pellets or compressed air cartridges.
8. Do not fire at a target that allows ricochets or deflections. Do not fire into or at water.
9. Never use drugs, alcohol or medications while handling this product.
10. Never re-use pellets.

11. The air rifle and pellets should be kept in separate places, if possible under lock and key.
12. After a shooting session and before storing your rifle, remove the 10 pellet rotary magazine and make sure it is not cocked.
13. Do not load the air rifle until you are ready to fire. Do not walk, jump or run when carrying a loaded or cocked air rifle. A loaded air rifle should never be carried inside a vehicle. Always keep the safety «ON», even when the air rifle is not loaded.
14. Do not tamper with or modify any part of your CO₂ air rifle. If a malfunction should occur, consult a professional gunsmith. Do not attempt to repair your air rifle, as this could be dangerous and special tools are needed.
15. ALWAYS KEEP THE CO₂ AIR RIFLE AND PELLETS OUT OF THE REACH OF CHILDREN.
16. **WARNING:** Do not carry or use an air rifle in any situation where it might be mistaken for a firearm.

3. SAFETY (Fig. B)

WARNING: Always control where you aim. Never solely rely on the safety mechanism. Always maintain the rifle pointing in a safe direction. Always put the safety «ON» when handling, carrying, loading or unloading the air rifle. Do not press the trigger while putting the safety «ON».

This air rifle has a safety latch which blocks the trigger. When the manual safety is sticking out to the right of the rifle and the red mark is not visible, the safety is on (Fig. B1). When the manual safety is sticking out to the left of the rifle, leaving the red mark visible, you are ready to shoot (Fig. B2)

WARNING: Remember this rifle has a safety system that is designed to prevent any other pellet from being inserted if the rifle has not been shot (it will block it).

4. LOADING THE CO₂ CYLINDER (Fig. C)

WARNING: Always use GAMO CO₂ cylinder designed for this rifle. Once the CO₂ cylinder has been exhausted, unscrew it slowly counter-clockwise until you hear the residual gas escaping and keep in same position until it is completely empty. Finish unscrewing the CO₂ cylinder and remove completely.

WARNING: When the CO₂ cylinder is almost completely exhausted it can release gas, due to not having sufficient pressure to close the valve. Once this has occurred replace the CO₂ cylinder.

WARNING: If you are not going to use the air rifle for a long period of time, it is recommended finishing and removing the CO₂ cylinder. This way the cylinder will not discharge and will avoid damage to the valve.

WARNING: Always wear eye protection when handling CO₂ cylinders, there is a risk of eye injury. Do not remove the bottle until it is completely empty. Failure to observe this recommendation can result in a dangerous escape of residual gas.

DANGER: Keep the CO₂ cylinder away from heat and flames. Temperatures over 50 °C (120 °F) can cause an explosion and injury. Never throw a CO₂ cylinder into a fire.

- Fig. B1: Make sure the rifle is unloaded. Put the safety on until the red mark is hidden.
- Fig. C1 & C2: Press both buttons simultaneously, located on each side of the forearm grip (buttons of extraction for forearm grip) and extract.
- Fig. C3 & C4: Screw the new CO₂ cylinder until the end, until you are sure it has been perforated and there are no leaks.
- Fig. C5: Place the forearm grip back to its initial position.

5. LOADING AND FIRING (Fig. D)

WARNING: Before loading or firing for the first time, check that there are no obstructions in the barrel by passing a cleaning rod through it.

- Fig. B1: Put the safety on until the red mark is not visible.
- Fig. D1: Move the forearm grip all the way back in a way that exposes part of the CO₂ Cylinder.
- Fig. D2 & D3: Maintaining the forearm grip pulled back, push back the rotary magazine. The forearm grip will then be blocked.
- Fig. D4: Extract the 10 pellet rotary magazine.
- Fig. D5: Always insert the 10 pellets with the skirt facing towards the back making sure the serrated side of the magazine always stays facing to the back.
- Fig. D6: Again place the magazine in its original position, with the serrated side and the skirt of the pellets looking backwards.
- Fig. D7 & D8: Get the rotary magazine and press it and displace it this time towards the front leaving it in its original position. Do the same with the forearm grip and bring it back to its original place bringing it all the way until it stops.

PRECAUTION: Now your rifle is loaded with a pellet.

- Fig. D9: To shoot another pellet, each time the forearm grip is pulled back and then forward the rifle will remain loaded to shoot. Make sure these steps are taken with the forearm grip each time a pellet needs to be inserted and the rifle loaded. Pull the forearm back and then forward to cock the rifle, now you are ready to shoot.

WARNING: Remember this rifle has a safety system which impedes another pellet to be inserted without the previous one being shot. (the forearm grip will get blocked).

WARNING: Always follow the specified steps each time you want to load and shoot your rifle.

WARNING: Remember this rifle is made with one magazine for 10 pellets. Make sure when you are not shooting the safety stays on.

WARNING: Keep the safety on and your fingers away from the trigger until you are ready to shoot. To shoot point at your target, release the safety and press the trigger.

WARNING: Before removing the safety and shooting, always use eye protection. If you use prescribed glasses put the protected ones over the prescribed ones anytime when using your CO₂ rifle.

6. REPLACING THE CO₂ CYLINDERS (Fig. E)

WARNING: Once the cylinders have been exhausted slowly unscrew counter-clockwise until hearing the residual gas escaping and wait in that position until it has been completely finished. Finish unscrewing the cylinder and remove it.

- Fig. E1 & E2: Press both buttons simultaneously, located on each side of the forearm grip (buttons of extraction of the forearm grip) and extract completely by pushing forward.
- Fig. E3 & E4: Unscrew it slowly counter-clockwise until you hear the residual gas escaping and keep in same position until it is completely empty. Finish unscrewing the CO₂ cylinder and remove completely.
- To put the second cylinder follow steps of section 4 (PLACEMENT OF CYLINDER).

7. UNLOADING AMMUNITION

WARNING: Do not touch your face or mouth after handling pellets. Wash your hands well to clean off lead particles.

WARNING: Never attempt to clear stuck ammunition by firing an additional pellet through the air rifle. Make sure the safety is «ON» which is located in front of the trigger hiding the red mark (see Fig. B1) prior to clearing an obstruction.

Remember: Push back the forearm grip and do the same with the rotary magazine (see. Fig D2). Insert the clearing rod with a patch attached to the tip according to your rifle caliber through the muzzle of the rifle, to clear any debris until the boar is clean. If there is any stuck pellet it will fall out.

WARNING: Subsequently clean the muzzle with the cleaning brush to extract the particles of leads that could have remained adhered.

NOTE: Always throw away defective or deformed pellets. It is recommended to only use GAMO ammunition in your air rifles.

8. SIGHT REGULATION (Fig. F)

To shoot correctly please see examples on Fig. F2 The shot can be adjusted vertically or horizontally with the foresight (see. Fig. F1).

Windage adjustment: If the point of impact of the shot is to the left of the target, turn the screw 1 (Fig. F1) and move the foresight to the left (see point 2, Fig F1). Follow the opposite steps if the point of impact is to the right. Once you have adjusted the foresight, turn the screw 1 (see Fig. F1)

Elevation adjustment: If the point of impact is too high, turn the screw 3 clockwise (Fig. F1). If the point of impact is too low, turn the same screw counter-clockwise.

9. STORAGE AND CARE

9.1 Storage

WARNING: Store your CO₂ air rifle in a way that it stays protected from use, away from children. Before storing it make sure it is unloaded, the safety is on and without the 10 pellet rotary magazine.

This product has been designed as an air rifle. They should be stored in such a manner to protect against theft and subsequent misuse. When you store the rifle away, make sure it is completely unloaded and the safe is on.

9.2 Care (Fig. G)

It is recommended to store your air rifle in a secure place, such as a gun safe. Always clean your GAMO air rifle before storing it never put it away dirty. To clean your air rifle make sure the safety is «ON» and follow the steps in Fig. G. Always use a ramrod (Fig. G1) inserting it via the muzzle of the barrel (see Fig. G2 & G3).

1. DESCRIPCIÓN DE LA CARABINA (ver Fig. A)

- | | | | | | |
|------------|-------------------|-------------------------|----------------------------|---------------------|----------|
| 1. Culatín | 3. Seguro disparo | 5. Regleta para visor | 7. Guardamanos | 9. Botón extracción | 10. Alza |
| 2. Gatillo | 4. Eje tambor | 6. Tambor de 10 balines | 8. Bombona CO ₂ | guardamanos | 11. Mira |

2. NORMAS DE SEGURIDAD

Siempre que maneje una carabina de CO₂, asegúrese de que lleva puesto el seguro y que no haya munición en la entrada del cañón.

1. UTILICE SIEMPRE PROTECCIÓN OCULAR.
2. UTILICE SIEMPRE PROTECCIÓN AUDITIVA.
3. **ADVERTENCIA:** Las carabinas de CO₂ no son juguetes. Deben ser utilizadas siempre bajo la supervisión de una persona adulta. La seguridad es un proceso sencillo pero continuo. El uso de LAS CARABINAS DE CO₂ no es recomendado para menores de 16 años.
4. Piense primero, después dispare.
5. Apunte la carabina siempre en una dirección segura. **NUNCA APUNTE A PERSONAS O ANIMALES**, AUNQUE LA CARABINA ESTÉ DESCARGADA.
6. No ponga jamás el dedo en el disparador al cargar o manipular la carabina. Mantenga sus dedos lejos del disparador hasta que esté preparado para disparar.
7. Sepa siempre con seguridad lo que hay detrás del blanco. Asegúrese siempre que detrás del blanco no hayan personas ni objetos a los que pueda dañar con los balines / cartuchos de aire comprimido.
8. No dispare sobre blancos que permitan el rebote o el desvío del balín. No dispare al agua.
9. Nunca utilice este artículo bajo la influencia del alcohol, drogas o medicamentos.
10. Nunca utilice balines usados.

11. Las carabinas de aire comprimido y los balines debe guardarse en lugares diferentes y bien separados, a ser posible bajo llave.
12. Antes de guardar la carabina después de una sesión de tiro, quite el tambor de 10 balines y asegúrese de que no está cargada.
13. No cargue la carabina hasta el mismo momento de disparar. No debe caminar, correr o saltar con la carabina cargada. Nunca lleve su carabina cargada dentro de un vehículo. Lleve puesto siempre el seguro, aún cuando la carabina esté descargada.
14. No manipule ni modifique las piezas de las carabinas de CO₂. Si observa un mal funcionamiento, acuda a un armero profesional. No intente reparar la avería, ya que se necesita un utillaje especial y puede resultar peligroso.
15. MANTENGA SIEMPRE LAS CARABINAS DE CO₂ Y LOS BALINES FUERA DEL ALCANCE DE LOS NIÑOS.
16. **ADVERTENCIA:** No utilice ni lleve consigo la carabina en situaciones en las que pudiera confundirse con un arma de fuego

3. SEGURO (Fig. B)

ADVERTENCIA: Controle siempre a donde apunta. No confíe nunca en los dispositivos mecánicos de seguridad. Mantenga siempre la carabina apuntando en una dirección segura. Ponga el seguro siempre que transporte, maneje, cargue o descargue la carabina. No presione el disparador mientras coloque el seguro.

Esta carabina está provista de un seguro manual de disparo que bloquea el gatillo. Con el mando del seguro sobresaliendo por la derecha de la carabina y con la marca roja oculta, la carabina tiene el seguro puesto (ver Fig. B1). Con el mando del seguro sobresaliendo por la izquierda de la carabina y dejando visible la marca roja, la carabina está lista para disparar (ver Fig. B2).

ADVERTENCIA: Recuerde que esta carabina dispone de un sistema de seguridad que impide cargar otro balín si el anterior no ha sido disparado (se bloquea el recorrido del guardamanos)

4. COLOCACIÓN DE BOMBONA (Fig. C)

ADVERTENCIA: Utilice siempre bombonas de CO₂ de GAMO destinadas para esta carabina. Una vez agotada la bombona, desenróscuela lentamente en sentido contrario a las agujas del reloj, hasta oír el escape del gas residual y espere en esa posición hasta su vaciado total, acabe de desenroscar la bombona y extráigala.

ADVERTENCIA: Cuando la bombona se está agotando puede soltar gas, debido a que no hay suficiente presión para cerrar la válvula. Una vez ocurrido esto, reemplace la bombona de CO₂.

ADVERTENCIA: Si la carabina no se va a utilizar durante un periodo largo de tiempo, se recomienda acabar y retirar la bombona de CO₂. De este modo queda descargada la bombona y no se daña la válvula.

ADVERTENCIA: Utilice gafas protectoras cuando maneje la bombona de CO₂, ya que se pueden producir lesiones oculares. No extraiga la bombona hasta que esté totalmente vacía. En caso contrario se puede producir una expansión violenta del gas residual.

PELIGRO: Mantener las bombonas de CO₂ lejos del calor y las llamas. Las temperaturas por encima de 50.°C (120.°F) pueden producir explosión y lesiones. No arroje jamás una bombona de CO₂ al fuego.

- Fig. B1: Asegúrese de que la carabina está descargada. Ponga el seguro hasta ocultar la marca roja.
- Fig. C1 y C2: Pulsar a la vez ambos botones situados a cada lado del guardamanos (botones de extracción de guardamanos) y extraerlo.
- Fig. C3 y C4: Enrosque la bombona nueva a fondo hasta cerciorarse de que ha sido perforada y no hay fugas.
- Fig. C5: Coloque de nuevo el guardamanos en su posición inicial.

5. CARGA DE MUNICIÓN Y DISPARO (Fig. D)

ADVERTENCIA: Antes de cargar o tirar por primera vez, pase una baqueta por el cañón para estar seguro de que no está obstruido por ninguna impureza.

- Fig. B1: Ponga el seguro hasta ocultar la marca roja.
- Fig. D1: Coja el guardamanos y muévalo hacia atrás hasta el final del recorrido, de tal forma que quede descubierta parte de la bombona de CO₂.
- Fig. D2 y D3: Manteniendo el guardamanos hacia atrás, empuje hacia atrás el eje tambor. El guardamanos quedará entonces bloqueado.
- Fig. D4: Extraiga entonces el tambor de 10 balines.
- Fig. D5: Inserte los 10 balines siempre con la falda atrás, asegurándose que el lado dentado del tambor quede siempre mirando también hacia atrás.
- Fig. D6: Vuelva a poner el tambor en su posición original, con el lado dentado y las faldas de los balines mirando hacia atrás.
- Fig. D7 y D8: Vuelva a coger el eje tambor y presiónelo y desplácelo esta vez hacia delante para dejarlo en su posición inicial. Haga lo mismo con el guardamanos, y devuélvalo a su posición original tirándolo hacia delante hasta el final del recorrido.

PRECAUCIÓN: Ahora su carabina ya está cargada con un balín.

- Fig. D9: Para volver a disparar otro balín, cada vez que el guardamanos se lleve hacia atrás y luego se devuelva hacia delante la carabina quedará cargada para realizar un disparo. Asegúrese de que se realiza todo el recorrido de detrás hacia delante con el guardamanos cada vez que se quiera cargar un balín.

ADVERTENCIA: Recuerde que esta carabina dispone de un sistema de seguridad que impide cargar otro balín si el anterior no ha sido disparado (se bloquea el recorrido del guardamanos)

ADVERTENCIA: Siga siempre los pasos especificados cada vez que quiera cargar y disparar con su carabina.

ADVERTENCIA: Recuerde, esta carabina está dotada de un tambor para 10 balines, asegúrese de que cada vez que deje de disparar el seguro quede puesto.

ADVERTENCIA: Mantenga el seguro puesto y los dedos fuera del disparador hasta que no esté dispuesto para disparar. Para disparar, apunte al blanco, libere el seguro y apriete el gatillo.

ADVERTENCIA: Antes de quitar el seguro y disparar, use siempre gafas de protección comerciales. Si lleva gafas graduadas, póngase las de protección por encima siempre que manipule o dispare su carabina de CO₂.

6. REEMPLAZO DE BOMBONA (Fig. E)

ADVERTENCIA: Una vez agotada la bombona, desenróscuela lentamente en sentido contrario a las agujas del reloj, **hasta oír el escape del gas residual y espere en esa posición hasta su vaciado total**, acabe de desenroscar la bombona y extráigala.

- Fig. E1 y E2: Pulsar a la vez ambos botones situados a cada lado del guardamanos (botones de extracción de guardamanos) y extraerlo completamente tirando hacia delante.
- Fig. E3 y E4: Desenróscuela lentamente en sentido contrario a las agujas del reloj, **hasta oír el escape del gas residual y espere en esa posición hasta su vaciado total**, acabe de desenroscar la bombona y extráigala.
- Para poner la siguiente bombona siga los pasos del apartado 4 (COLOCACIÓN DE BOMBONA).

7. DESCARGA DE LA MUNICIÓN

ADVERTENCIA: No se toque la cara o la boca después de haber manipulado balines. Lávese bien las manos para limpiar las partículas de plomo.

ADVERTENCIA: Nunca intente descargar la munición alojada en el cañón disparando otro balín. Asegúrese que el seguro está activado pulsando el seguro que está situado delante del gatillo ocultando la marca roja (ver Fig. B1), antes de proceder a la descarga de la munición obturada.

Recuerde: Tire hacia atrás el guardamanos y haga lo mismo con el eje tambor (ver. Fig. D2). Introduzca por la boca del cañón una baqueta adecuada para el calibre de su carabina empujando hasta que el cañón quede limpio de munición. Si había algún balín atascado, éste se caerá.

ATENCIÓN: Posteriormente limpie el cañón con la escobilla de dicha baqueta para extraer las partículas de plomo que pudieran haber quedado adheridas.

NOTA: Descarte siempre balines defectuosos o deformados. Se recomienda usar solo munición GAMO en su carabina de aire comprimido.

8. REGULACIÓN DEL PUNTO DE MIRA (Fig. F)

Para apuntar correctamente, observe los ejemplos de la Fig. F2. El tiro se puede regular en sentido vertical y horizontal, y se efectúa a través del punto de mira (ver. Fig. F1)

Corrección horizontal: Si el tiro sale desviado a la izquierda del blanco, aflojar el tornillo 1 (Fig. F1) y desplazar el punto de mira hacia la izquierda (ver punto 2, Fig F1). Realice los pasos contrarios si el tiro sale desviado a la derecha. Una vez conseguida la corrección apretar el tornillo 1 (ver Fig. F1)

Corrección vertical: Cuando el tiro resulta demasiado alto, gire el tornillo 3 (Fig. F1) en el sentido de las agujas del reloj. En caso contrario, si el tiro resulta demasiado bajo, gire el mismo tornillo en sentido contrario al de las agujas del reloj.

9. ALMACENAMIENTO Y CUIDADO

9.1 Almacenamiento

ADVERTENCIA: Guarde su carabina de CO₂ de manera que quede protegida contra el uso, no controlado, de los niños. Antes de guardarla, asegúrese de que está descargada, el seguro activado y sin el tambor de 10 balines.

Este producto ha sido diseñado como una carabina de aire comprimido. Por tanto, se tiene que guardar protegida del robo y subsiguiente uso indebido. Cuando guarde la carabina, asegúrese que está totalmente descargada y con el seguro activado.

9.2 Cuidado (Fig. G)

Se recomienda guardar la carabina en una funda. No guarde su carabina GAMO sin antes limpiarla. Para limpiar su carabina ponga el seguro y siga los pasos de la Fig. G. Utilice una baqueta (Fig. G1) introduciéndola por la boca del cañón (ver Fig. G2 y G3)

Industrias El Gamo, S.A. se reserva el derecho de modificar las especificaciones sin previo aviso.

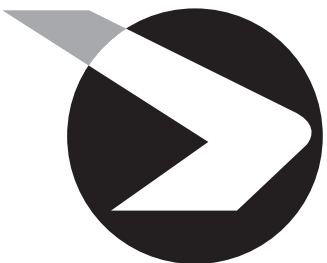

GAMO[®]
Precision Airguns

Printed in Spain. Dep. legal: B. 18.392.2008. Print: 96103

